

## 1. 실외부 (프론트 바디)

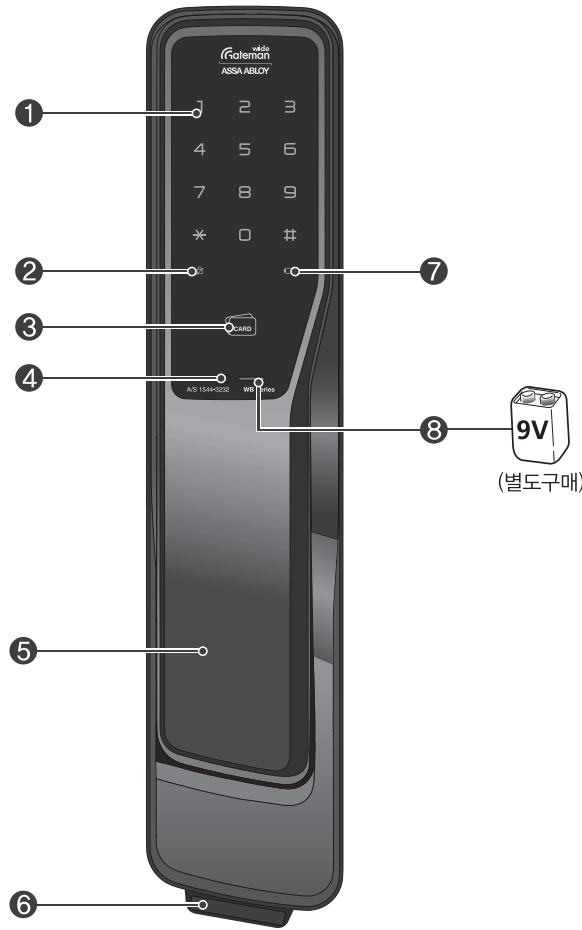

※ 제품의 일부 디자인 (지문) 및 모델명은 시리즈별로 다를 수 있습니다.

## 4. 실내부 (메인 바디)

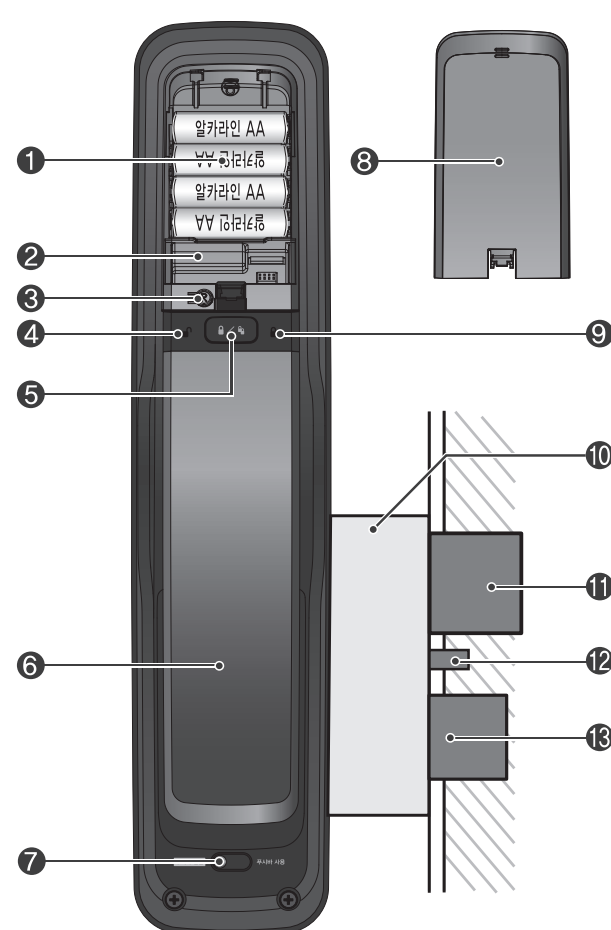

## 2. 구성품 안내

※ 제품의 구성품은 모델마다 다를 수 있습니다.

### 기본 구성품



실외부 (프론트바디)      실내부 (메인바디)      모터

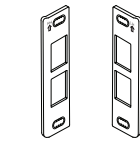

스트라이크 2개 (좌/우수)

### 별매품

- 사용설명서
- 시공지본
- 건전지 4개
- 카드키 4개
- 제품보증서
- 경보스티커
- 스크류
- 스폰트/고정핀
- 게이트맨 액세스 듀얼 통신팩
- 게이트맨 액세스 커넥트 및 허브
- 연동기 (홈 네트워크)
- 통신팩 (홈 네트워크)
- 리모컨

## 3. 제품규격

본 제품의 기능과 디자인은 품질향상을 위하여 사전 예고없이 변경될 수 있습니다.

구성품	제품 사양	비고
실외부(프론트바디)	87(W) X 400(H) X 64(D)mm, AI DC/ABS	장력전압: DC 6V 동작온도: ~20~55°C, 습도: ~95%
실내부(메인바디)	87(W) X 400(H) X 77(D)mm AI DC/ABS	센서동작온도(외부): 55°C
건전지	1.5V AA(LR6) 알카라인 건전지4개 (1일 10회 사용기준 1년 사용가능)	
제품의 종류	직류, 비내화형, 온도센서식, 비열쇠식, 주키도어락(D-NF-T-NK-M)_DANDY+ 직류, 내화형, 온도센서식, 비열쇠식, 주키도어락(D-F-T-NK-M)_PASS110-F Series	
선입 선출	리모컨	무선 / 옵션 (별도구매)
	연동기 (홈 네트워크)	무선 / 옵션 (별도구매)
	통신팩 (홈 네트워크)	무선 / 옵션 (별도구매)
	게이트맨 액세스듀얼 통신팩	무선 / 옵션 (별도구매)
	게이트맨 액세스 커넥트 및 허브	무선 / 옵션 (별도구매)
송신 주파수	카드키: 13,5602MHz 연동기/리모컨: 424,85MHz 또는 447,2526MHz	
게이트맨 액세스 (블루투스)	게이트맨 액세스 (블루투스): 2.4GHz	

※ 사용기준은 건전지 수명에 따라서 다소 차이가 날 수 있습니다.      인증받은자의 상호: 아시아블로이코리아 주식회사

## 7. 아이콘 설명

비밀번호 및 사용자 번호	설명
<b>U</b> (PIN CODE)	사용자 비밀번호      일반모드에서 가장 기본으로 사용하는 비밀번호 (4~10자리)
<b>M</b> (PIN CODE)	마스터 비밀번호      마스터 모드 설정 및 관리에 필요한 비밀번호 (4~10자리)
<b>V</b> (PIN CODE)	방문자 비밀번호      일정 기간 방문하는 사람을 위해 사용자 비밀번호와 별도로 설정할 수 있는 비밀번호 (4자리)
<b>O</b> (PIN CODE)	일회용 비밀번호      한 번만 사용 가능한 일회용 비밀번호, 1회 사용 후 자동 삭제 (4자리)
<b>UN</b>	사용자 번호      마스터 모드에서 사용자 개별 관리를 위해 각 사용자에게 부여하는 번호 (2자리, 01~99, 100번째 등록은 00으로 등록.)
인증 매체 및 등록	설명
	카드키      실외부의 카드키 터치부에 카드키를 입력합니다. (카드키 모델에 해당)
	등록버튼 (R 버튼)      실내부의 건전지 덮개를 열고, (R) (등록)버튼을 입력합니다.
기타	설명
	손바닥으로 실외부의 번호판 터치부를 터치합니다.
	추가 설정을 위해 * 을 눌렀을 때, 되돌아가는 범위입니다.

## 9. 기능설정 (일반모드)

일반모드는 누구나 편리하게 도어락 설정이 가능한 모드입니다. 사용자 비밀번호 외에 2개 (방문자, 일회용)의 비밀번호와 부가기능을 설정할 수 있습니다. (공장출하 시 일반모드로 설정)

1	12 (등록 순서)	* 계속 / (R) 종료
1	2	3
4	5	6
7	8	9
10	11	12
사용자 비밀번호	등록	(R) (U) (R) (R)
카드키	등록	(R) (U) (R) (R)
방문자 비밀번호	등록	(R) (U) (R) (R)
일회용 비밀번호	등록	(U) (R) (1) (#) (1) (#) (V) (#) (* (R)
삭제	삭제	(U) (R) (2) (#) (3) (#) (U) (#) (* (R)
일회용 비밀번호	등록	(U) (R) (2) (#) (1) (#) (O) (#) (* (R)
삭제	삭제	(U) (R) (3) (#) (3) (#) (U) (#) (* (R)
전체 카드키 삭제	등록	(U) (R) (3) (#) (U) (#) (* (R)
도어락 설정 - 모드변경	변경	(U) (R) (4) (#) (1) (#) (M) (#) (M) (R)
도어락 설정 - 자동잠금 설정	설정	(U) (R) (4) (#) (2) (#) (1) (#) (* (R)
해제	해제	(U) (R) (3) (#) (3) (#) (* (R)

※ 모드 변경 시 등록되어 있던 모든 키와 번호는 삭제됩니다.

## 10. 비밀번호로 문 열기

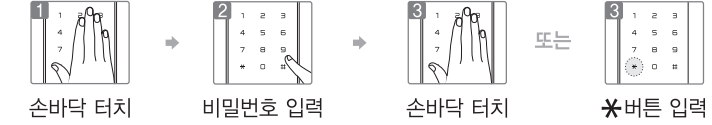

## 11. 카드키로 문 열기



## 12. 내부 / 외부에서 문 열기

### 실외부/실내부

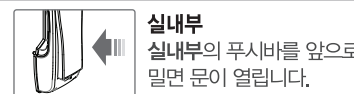
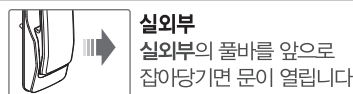

### 푸시바 잠금기능 스위치

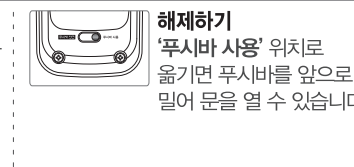
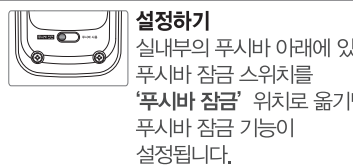

## 13. 스마트에티켓 기능으로 문 열기

동작을 없이 도어락을 사용할 때 편리합니다. 번호판을 길게 3초동안 터치한 후 비밀번호 등을 입력하면 됩니다. (일회성 기능)



## 14. 문 잠그기

### 자동잠금으로 설정된 경우 내부/외부에서 문 잠그기

1초 내장된 자동잠금 센서가 있어 문을 닫으면 사용자 설정한 시간 이내에 자동으로 문이 잠깁니다. (공장 출하 기본 시간은 1초입니다.)

### 수동잠금으로 설정된 경우 내부에서 문 잠그기

수동잠금 설정상태에서 문을 닫은 후 내부 잠금 버튼을 누르면 문이 잠깁니다.

### 수동잠금으로 설정된 경우 외부에서 문 잠그기

손바닥으로 실외부의 번호판을 살짝 터치하면 문이 잠깁니다.

## 제품보증서 (고객용)

제조번호 (11자리)	제품구입가
모델명	열쇠기술료 (설치비 등)
성명	상호명
	설치자
전화	연락처
	설치일
H.P	
주소	

- 제품 보증기간은 구입 후 1년, 부품 보증기간은 제조 년월 기준 5년 입니다.
- 제품의 무상 A/S를 받기 위해서는 정확하게 기재된 제품 보증서 또는 구입 영수증 증빙이 반드시 필요합니다.
- 제품 구입 시 제조번호를 반드시 확인하시기 바랍니다. (※ 제품 보증서나 구입 영수증이 없는 경우, 제품 제조일 기준 1년 6개월 동안 무상 보증이 제공됩니다.)
- 본 제품보증서는 설치점용, 고객용 2장으로 구성되어 있으며, 작성된 고객의 정보는 마케팅 목적으로 활용될 수 있습니다.
- 게이트맨 고객센터 : 1544-3232



철학년

## 제품보증서 (설치점용)

제조번호 (11자리)	제품구입가
모델명	열쇠기술료 (설치비 등)
성명	상호명
	설치자
전화	연락처
	설치일
H.P	
주소	

- 제품 보증기간은 구입 후 1년, 부품 보증기간은 제조 년월 기준 5년 입니다.
- 제품의 무상 A/S를 받기 위해서는 정확하게 기재된 제품 보증서 또는 구입 영수증 증빙이 반드시 필요합니다.
- 제품 구입 시 제조번호를 반드시 확인하시기 바랍니다. (※ 제품 보증서나 구입 영수증이 없는 경우, 제품 제조일 기준 1년 6개월 동안 무상 보증이 제공됩니다.)
- 본 제품보증서는 설치점용, 고객용 2장으로 구성되어 있으며, 작성된 고객의 정보는 마케팅 목적으로 활용될 수 있습니다.
- 게이트맨 고객센터 : 1544-3232



