

1. 실외부 (프론트 바디)

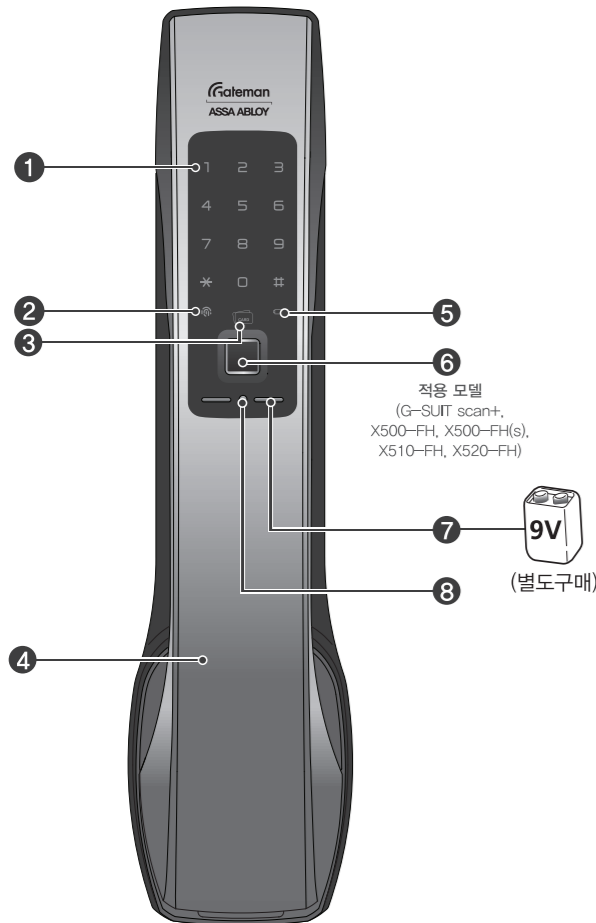

적용 모델
(G-SUIT scan+, X500-FH, X500-FH(s), X510-FH, X520-FH)



* 제품의 일부 디자인 (지문, 번호판 덮개 등) 및 모델명은 시리즈별로 다를 수 있습니다.

4. 실내부 (메인 바디)

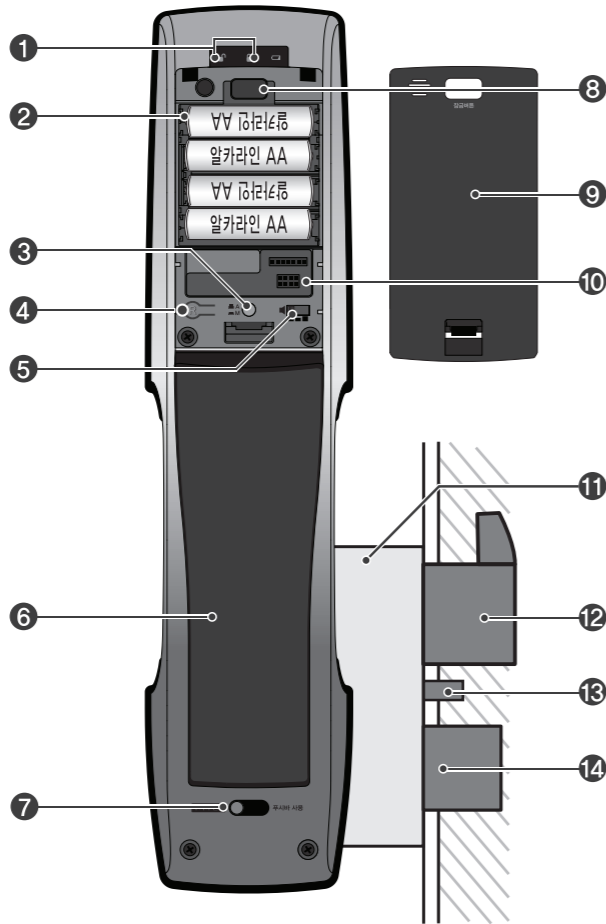

2. 구성품 안내

기본 구성품

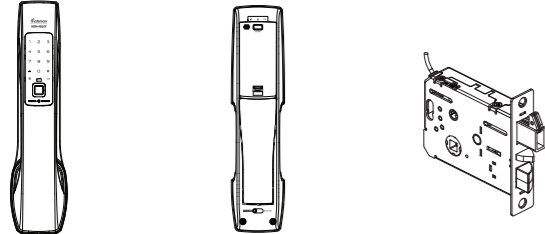

실외부 (프론트바디) 실내부 (메인바디) 모터

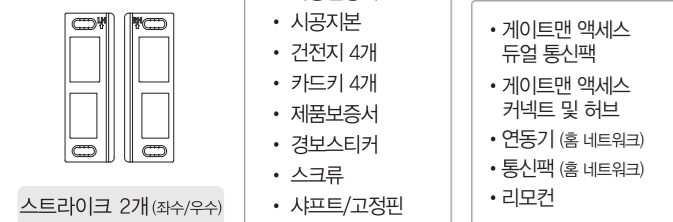

스트라이크 2개 (좌수/우수)

3. 제품규격

본 제품의 기능과 디자인은 품질향상을 위하여 사전 예고없이 변경될 수 있습니다.

구 성 품	제 품 사 양	비 고
실외부(프론트바디)	82(W)X368(H)X48.5(D)mm, 다이캐스팅	정격전압: DC 6V 동작온도: -20~50°C, 습도: ~95% 센서동작온도(교호): 50°C
실내부(메인바디)	78(W)X364(H)X57(D)mm PC, 다이캐스팅	
건전지	1.5V AA(LR6) 알카라인 건전지4개 (1일 10회 사용기준 1년 사용가능)	
제품의 종류	직류, 내화형, 온도센서식, 비열화식, 주키도어락(D-F-T-NK-M), X Series 직류, 비내화형, 온도센서식, 비열화식, 주키도어락(D-NF-T-NK-M), G-SUIT Series	
음 선	리모컨	무선 / 옵션 (별도구매)
	연동기 (홈 네트워크)	무선 / 옵션 (별도구매)
	통신팩 (홈 네트워크)	무선 / 옵션 (별도구매)
	게이트맨 액세스듀얼 통신팩	무선 / 옵션 (별도구매)
	게이트맨 액세스 커넥트 및 허브	무선 / 옵션 (별도구매)
송신 주파수	카드키: 13.5602 MHz 연동기/리모컨: 424.85MHz 또는 447.2526MHz	
통신 주파수	게이트맨 액세스 (블루투스): 2.4GHz	

* 사용기간은 건전지 수명이 따라서 다소 차이가 날 수 있습니다. 인증받은자의 상호: 아시아블로이코리아 주식회사

7. 아이콘 설명

비밀번호 및 사용자 번호	
	사용자 비밀번호 일반모드에서 가장 기본으로 사용하는 비밀번호 (4~10자리)
	마스터 비밀번호 마스터 모드 설정 및 관리에 필요한 비밀번호 (4~10자리)
	방문자 비밀번호 일정 기간 방문하는 사람을 위해 사용자 비밀번호와 별도로 설정할 수 있는 비밀번호 (4자리)
	일회용 비밀번호 한 번만 사용 가능한 일회용 비밀번호, 1회 사용 후 자동 삭제 (4자리)
	사용자 번호 마스터 모드에서 사용자 개별 관리를 위해 각 사용자에게 부여하는 번호 (2자리, 01~99, 100번째 등록은 00으로 등록.)
인증 매체 및 등록	
	지문 실외부의 지문입력부에 지문을 입력합니다. (지문 모델에 해당)
	카드키 실외부의 카드키 터치부에 카드키를 입력합니다. (카드키 모델에 해당)
	등록버튼 (R 버튼) 실내부의 건전지 덮개를 열고, (R) (등록)버튼을 입력합니다.
기타	
	손바닥으로 실외부의 번호판 터치부를 터치합니다.
	추가 설정을 위해 을 눌렀을 때, 되돌아가는 범위입니다.

9. 기능설정 (일반모드)

일반모드는 누구나 편리하게 도어락 설정이 가능한 모드입니다. 사용자 비밀번호 외에 2개 (방문자, 일회용)의 비밀번호와 부가기능을 설정할 수 있습니다. (공장출하 시 일반모드로 설정)

1	12 (등록 순서)	* 계속 / (R) 종료
1	2	3
4	5	6
7	8	9
10	11	12

지문과 카드를 모두 지원하는 제품	
지문 (적용모델)	등록 가능 개수: 50개 또는 100개
등록	
삭제	
카드키	등록 가능 개수: 50개 또는 100개
등록	
삭제	

카드를 지원하는 제품	
카드키	등록 가능 개수: 50개 또는 100개
등록	
삭제	

방문자 비밀번호	
등록	
삭제	

* 모드 변경 시 등록되어 있던 모든 키와 번호는 삭제됩니다.
* 음성안내 기능
* 작동시 동작상태와 기능설정 방법을 음성으로 안내하는 기능이 제공되므로, 더욱 쉽고 편리하게 사용할 수 있습니다. (기능 설정 진행시, 잘못된 사용이나 입력을 방지하기 위해 음성안내에 따라 진행해 주세요.)

8. 기능설명

푸시풀 도어락
푸시풀은 밀고 당기는 작은 힘으로도 문을 열고 닫을 수 있어 평소에는 남녀노소 편리하게 사용할 수 있고 유사시는 빠르게 탈출을 돕는 최고의 솔루션입니다.

퀵패스 지문인식 (적용 모델)
지문 인식과 문을 여는 과정이 자연스럽게 이어지게 하여 고객 편의를 극대화한 지문 인증 방식입니다. 지문 입력부에 지문을 접촉하는 것 만으로 빠르고 편리한 인증이 가능합니다.

외부 강제잠금 기능
실외에서 기능을 설정하면 내부에서 문을 열고 나갈 때 침입 경보음이 울리는 보안강화 기능입니다.

내부 강제잠금 기능
실내에서 기능을 설정하면 밖에서 비밀번호, 카드키, 지문 등 인증수단을 사용할 수 없도록 무력화 시키는 보안강화 기능입니다.

5분 락 (Lock) 기능
등록되지 않은 지문이나 비밀번호 또는 카드키를 연속 5회 입력하면 타임락 모드가 작동 되어 5분 동안 실외부에 모든 기능이 작동하지 않는 기능입니다.

옛보기 방지 하수기능
비밀번호 입력 전이나 후에 아무 번호(하수)를 입력할 수 있는 보안강화 기능입니다. 사용자는 이 기능을 이용해 비밀번호 노출에 대한 불안감을 줄일 수 있습니다.

스마트 패드
번호판에 있는 12개의 숫자와 기호로 도어락의 동작 상황을 보여주는 편리한 기능입니다. 문 열림, 닫힘, 오입력 등의 다양한 상황을 번호판으로 표현합니다.

게이트맨 액세스
게이트맨 액세스는 새로운 개념의 디지털 도어락 서비스로 디지털 도어락 열기, 설정, 출입자 정보확인, 도어락 상태 알림과 같은 기능들을 스마트 기기를 이용해 관리할 수 있습니다.

10. 비밀번호로 문 열기



11. 지문으로 문 열기 (적용모델)

* 지문입력부 좌측 하단에 위치한 지문인식 상태램프가 점등 상태이면 인식 진행중 이오니, 불빛이 꺼진 후 풀바를 당겨 문을 여세요.



12. 카드키로 문 열기

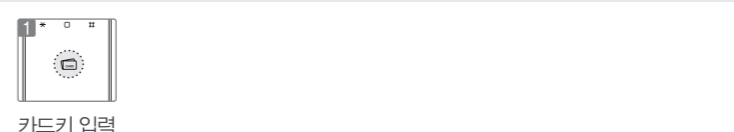

13. 내부 / 외부에서 문 열기

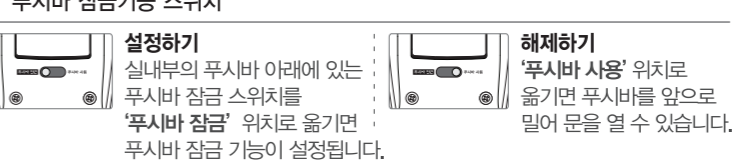

14. 스마트에티켓 기능으로 문 열기

동작을 없이 도어락을 사용할 때 편리합니다. 번호판을 길게 3초동안 터치한 후 비밀번호 등을 입력하면 됩니다. (일회성 기능)



15. 문 잠그기

자동잠금으로 설정된 경우 내부/외부에서 문 잠그기
1초 내장된 자동잠금 센서가 있어 문을 닫으면 사용자 설정한 시간 이내에 자동으로 문이 잠깁니다. (공장 출하 기본 시간은 1초입니다.)

수동잠금으로 설정된 경우 내부에서 문 잠그기
수동잠금 설정상태에서 문을 닫은 후 내부 잠금 버튼을 누르면 문이 잠깁니다.

수동잠금으로 설정된 경우 외부에서 문 잠그기
손바닥으로 실외부의 번호판을 살짝 터치하면 문이 잠깁니다.

제품보증서 (고객용)

제조번호 (11자리)	제품구입가	
모델명	열쇠기술로 (설치비 등)	
고 객 정 보	성명	상호명
	전화	설치자
	H.P	연락처
주소	설치일	

- 제품 보증기간은 구입 후 1년, 부품 보증기간은 제조 년월 기준 5년 입니다.
- 제품의 무상 A/S를 받기 위해서는 정확하게 기재된 제품 보증서 또는 구입 영수증 증빙이 반드시 필요합니다.
- 제품 구입 시 제조번호를 반드시 확인하시기 바랍니다. (* 제품 보증서나 구입 영수증이 없는 경우, 제품 제조일 기준 1년 6개월 동안 무상 보증이 제공됩니다.)
- 본 제품보증서는 설치점용, 고객용 2장으로 구성되어 있으며, 작성된 고객의 정보는 마케팅 목적으로 활용될 수 있습니다.
- 게이트맨 고객센터 : 1544-3232



제품보증서 (설치점용)

제조번호 (11자리)	제품구입가	
모델명	열쇠기술로 (설치비 등)	
고 객 정 보	성명	상호명
	전화	설치자
	H.P	연락처
주소	설치일	

- 제품 보증기간은 구입 후 1년, 부품 보증기간은 제조 년월 기준 5년 입니다.
- 제품의 무상 A/S를 받기 위해서는 정확하게 기재된 제품 보증서 또는 구입 영수증 증빙이 반드시 필요합니다.
- 제품 구입 시 제조번호를 반드시 확인하시기 바랍니다. (* 제품 보증서나 구입 영수증이 없는 경우, 제품 제조일 기준 1년 6개월 동안 무상 보증이 제공됩니다.)
- 본 제품보증서는 설치점용, 고객용 2장으로 구성되어 있으며, 작성된 고객의 정보는 마케팅 목적으로 활용될 수 있습니다.
- 게이트맨 고객센터 : 1544-3232



※ 게이트맨 액세스 App

• 도어락에서 게이트맨 액세스 등록 준비



손바닥 터치 마스터 비밀번호 사용자 비밀번호

- “게이트맨 액세스 앱”을 실행 후 “**새로운 장치 추가**”를 실행하세요.
- 게이트맨 액세스 등록 후, 도어락은 자동으로 마스터 모드로 변경됩니다.

※ Notice

- 게이트맨 액세스 등록 후, 마스터 비밀번호를 제외한 등록된 모든 정보는 공장 초기화 됩니다. (개인 비밀번호/카드/지문/도어락 설정 등)

- 게이트맨 액세스를 통해서만 인증정보 (개인 비밀번호/카드키/지문) 및 도어락 설정 관련 등록/변경/삭제가 가능합니다.

정착선

MEMO

16. 자동 / 수동잠금 기능

자동잠금 설정하기

실내부에 위치한 자동/수동 잠금설정 버튼을 눌러 버튼이 돌출되도록 하면 데드볼트는 닫힘 방향으로 전환되며, 자동잠금 기능이 설정됩니다. [A]

수동잠금 설정하기

실내부에 위치한 자동/수동 잠금설정 버튼을 눌러 버튼이 들어가도록 하면 데드볼트는 열림 방향으로 전환되며, 수동잠금 기능이 설정됩니다. [M]

17. 음량 조절 기능

실내부의 건전지 덮개를 연 후 음량 스위치를 조절하면 설정에 따라 동작음이 조절됩니다.



18. 외부 강제잠금 설정/해제하기

지문으로 외부 강제잠금 설정하기 (적용모델)

지문인력부에 지문을 입력한 후 손가락을 떼지 않고 그대로 대기하고 있으면, ‘백’소리가 3번 나면서 외부 강제잠금 기능이 설정됩니다.

비밀번호로 외부 강제잠금 설정하기

손바닥으로 실외부의 번호판을 살짝 터치한 후 등록된 사용자 비밀번호를 입력하고, 번호판에서 # 버튼을 5초간 누르면 ‘백’소리가 3번 나면서 외부 강제잠금 기능이 설정됩니다.

카드키로 외부 강제잠금 설정하기

등록된 카드키를 카드키 터치부에 5초간 입력 하면 ‘백’소리가 3번 나면서 외부 강제잠금 기능이 설정됩니다.

외부 강제잠금 해제하기

외부 강제잠금이 설정되어 있을 시 실외부에서 정상적인 인증으로 문을 열면, 외부 강제 잠금 기능이 자동으로 해제됩니다.

- ※ 외부강제잠금 설정 상태에서는 내부 잠금 버튼을 누르면 경고음이 발생하고, 내부에서 문을 열고 나오면 경보가 발생합니다.

19. 내부 강제잠금 설정 / 해제하기

내부 강제잠금 설정하기

문이 닫힌 상태에서 내부 잠금 버튼을 5초간 누릅니다.

– “내부 강제잠금 상태입니다.”

내부 강제잠금 해제하기

문이 닫힌 상태에서 내부 잠금 버튼을 5초간 누릅니다.

– 버튼을 한번을 눌렀을 경우: “내부 강제잠금 상태입니다.”

– 5초간 버튼을 눌렀을 경우: “내부 강제잠금이 해제 되었습니다.”

20. 경보 기능

침입·파손 경보 발생

침입: 문 잠긴 상태에서 문틈을 벌려 침입 시 경보음이 울립니다.

파손: 실외부 제품을 강제로 분리 할 경우 경보음이 울립니다.

고온 경보 발생

화재 발생 시 내부의 온도를 감지하여 경보를 발생과 함께 잠금상태를 자동으로 해제하며, 내부 강제잠금 모드로 설정된 경우에도 고온 경보가 발생하면 자동으로 잠금해제가 됩니다.

침입·파손경보/고온경보 해제하기

방법 ❶ 등록된 사용자 비밀번호를 입력합니다.

방법 ❷ 등록된 지문을 지문 입력부에 입력합니다. (적용모델)

방법 ❸ 등록된 카드키를 카드키 터치부에 입력합니다.

방법 ❹ 내부 잠금 버튼, 등록버튼 (R)버튼을 5초간 누릅니다.

21. 5분 락(Lock) 상태 표시

등록되지 않은 비밀번호나 지문 또는 카드키가 연속 5회 입력되면, 5분 락(LOCK) 모드가 작동되어 5분 동안 실외부의 모든 버튼이 작동되지 않습니다.

5분 락(Lock) 해제하기

방법 ❶ 푸시바를 밀어 문을 엽니다.

방법 ❷ 내부 잠금 버튼을 누릅니다.

방법 ❸ 등록버튼 (R)버튼을 누릅니다.

22. 허수기능으로 문 열기

허수번호는 무제한으로 입력 가능합니다.



23. 건전지 교환방법 및 교환시기 알림

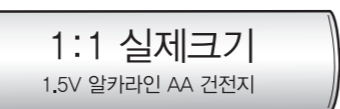

제품의 건전지는 **1.5V 알칼라인 AA(LR6)** 사이즈 4개를 사용하며, 1일 10회 사용을 기준으로 1년간 사용이 가능합니다. (알칼라인 정품 건전지를 사용하십시오.)

실외부의 건전지 교체 램프에 빨간색 불이 들어오면서, 경고 음성(“건전지를 교체해주세요”) 안내가 나오면 건전지를 가능한 신속히 교환하시고, 반드시 모든 건전지를 교환해 주시기 바랍니다. 건전지가 완전히 방전된 경우 도어락이 잠기지 않습니다.

24. 건전지 방전 시 비상 전원 공급방법

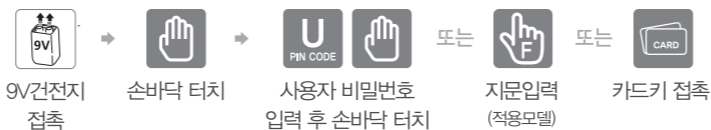

25. 게이트맨 액세스 사용하기 (게이트맨 액세스 듀얼 통신팩 별도구매)

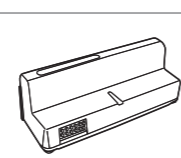

게이트맨 액세스 듀얼 모듈을 별도로 구매하여 장착하면 리모컨 또는 스마트 기기를 연동하여 사용할 수 있습니다.

- ❶ 실내부의 건전지 덮개를 열고 건전지를 모두 빼냅니다.
- ❷ 게이트맨 액세스 듀얼 통신팩 장착위치 연결 단자에 게이트맨 액세스 듀얼 통신팩 을 장착합니다.
- ❸ 건전지의 ⊕, ⊖ 단자를 확인하여 모두 장착합니다.

26. 주의사항 및 참고사항

- 단체 납품인 경우 구성품이 내용과 다를 수 있습니다.
- 비밀번호나 키를 처음 등록하거나 바꾸실 때는, 실수로 문이 잠길 수도 있으니 반드시 문을 열어 둔 상태에서 돌아와 하십시오.
- 새로운 비밀번호, 키 등록 시 이전에 등록된 비밀번호, 키는 자동으로 삭제됩니다.
- 비밀번호는 주기적(3개월 정도)으로 변경하여 사용하고, 타인에게 노출 시 즉시 비밀번호를 재등록하여 주시기 바라며, 부주의에 의한 책임은 회사가 지지 않습니다.
- 비밀번호, 키 등록을 완료한 후 반드시 등록된 비밀번호, 키로 문이 잘 열리는지 확인하십시오.
- 고객님의 보안을 위하여 반드시 제조사에서 공급하는 전용키만을 등록 후 사용하시기 바랍니다.
- 제공된 키외에 교통카드, 신용카드(교통카드기능) 또는 휴대폰 등의 등록 및 사용으로 인한 피해는 회사가 책임지지 않습니다.
- 키 분실 시 또는 키를 소지하지 않을 경우를 대비하여 반드시 비밀번호를 등록하시기 바랍니다.
- 비상상황을 대비하여 푸시바 잠금사용 조작방법을 숙지하시기 바랍니다.
- 동작음 제거 후에도 에러음 및 경보음은 발생합니다.
- 자동잠금기능에 의해 문이 잠겼더라도 반드시 다시 한번 문의 잠김 여부를 체크하시기 바랍니다.
- 내부 강제잠금이 설정된 상태에서는 실외부에서 어떠한 키나 비밀번호도 작동하지 않습니다.
- 외부 강제잠금이 설정된 상태에서는 내부에서 문을 열면 침입경보음이 울립니다.
- 외부 강제잠금이 설정된 상태에서 실외부에서 정상적인 인증으로 문을 열면 기능이 자동으로 해제됩니다.
- 자동잠금이 제대로 동작되지 않은 상태에서 문이 열리면 침입경보음이 발생할 수 있습니다.
- 직사광선에 실내부(메인바디)가 장시간 노출되면 온도센서가 작동하여 경보음이 발생할 수 있습니다.
- 3가지 경보를 (파손경보, 침입경보, 고온경보)은 전부 소리가 다릅니다.
- 5분 락(Lock) 기능이 작동 중에도 경보 기능은 정상 동작합니다.
- 5분 락(Lock) 기능이 작동되면 재가동 후에도 설정이 유지되며, 실내부 버튼을 제외한 어떠한 버튼도 동작하지 않습니다.
- 5분 락(Lock) 기능종료 후 비밀번호를 통한 인증 시 보안을 위하여 허수기능은 작동하지 않습니다. (단, 정상인증 후부터는 허수기능이 작동.)
- 게이트맨 액세스 작동 상태는 리모컨 또는 스마트 기기를 이용하여 기능을 실행해서만 확인 할 수 있습니다. 건전지 장착 시 반드시 ⊕, ⊖ 단자를 확인하고 끼우십시오.
- 건전지 역 삽입 시 누액이나 파열이 발생할 수 있으므로 주의하십시오.
- 건전지 수명이 다하면 건전지를 교환하고, 사용하지 않은 전지와 사용중이거나 사용이 완료된 전지를 혼용 하지 마십시오.
- 건축법 등 관계 법령에 따라 내화성능을 만족하여야 하는 장소에는 비내화형 제품을 설치, 사용할 수 없습니다.
- 원료품으로 문 열림 이후, 문이 완전히 닫히지 않으면 자동 잠금이 작동하지 않을 수 있으니, 반드시 문이 제대로 잠겼는지 확인하시기 바랍니다.

27. 기능설정 (관리자를 위한 마스터모드)

마스터모드는 관리자(마스터)만 도어락 설정이 가능하고 다른 사용자에게 출입권한을 제공할 수 있는 모드입니다. 사용자 비밀번호, 카드키, 지문, 일회용 비밀번호 개별등록 및 삭제가 가능해 출입자를 효율적으로 관리할 수 있습니다.

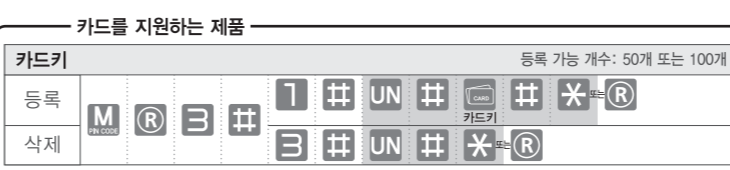
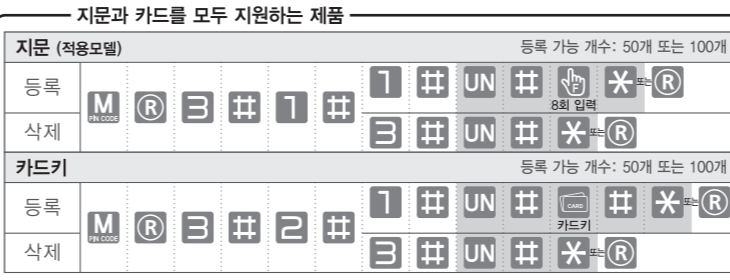

※ 모드 변경 시 등록되어 있던 모든 키와 번호는 삭제됩니다.



- ※ 음성안내 가능
- 작동시 동작상태의 기능설정 방법을 음성으로 안내하는 기능이 제공되므로, 더욱 쉽고 편리하게 사용할 수 있습니다. (기능 설정 진행시 잘못된 사용이나 입력을 방지하기 위해 음성안내에 따라 진행해 주세요.)
- ※ 게이트맨 액세스는 게이트맨 액세스 듀얼 통신팩을 삽입한 상태에서만 동작합니다.
- ※ 홈 네트워크는 관련 연동기, 통신팩을 설치후 이용 가능합니다.

28. 사용상 주의사항

- 비가 들이치는 실외에 설치하지 마시고, 장시간 직사광선에 노출 되는 곳, 습기와 염분이 많은 곳 (버섯 등)에는 설치를 권장하지 않습니다.
- 임의로 분해 및 재조립할 경우, 작동 이상은 물론 위험이 발생할 수 있으니 절대 분해하지 마십시오. 제품이 이물질이 묻지 않도록 청결을 유지하여 주시고, 물을 직접 뿌려 청소하거나 벤젠, 신나, 알코올 등 화학약품으로 닦지 마십시오.
- 임의의 도구를 사용하여 제품에 무리한 충격을 가하지 마십시오.
- 스크래치, 찍힘, 오염 등은 무상 보증기간 이내에도 제품보증에 속하지 않습니다.
- 비밀번호, 모든 키 관리에 유의하십시오.
- 외출 시, 문이 제대로 잠겼는지 반드시 확인해 주십시오.
- 부상을 입을 수 있으니 부딪치지 않도록 주의하십시오.
- 결로가 심한 환경에서 사용 시 제품 성능에 문제가 발생할 수 있습니다.

※ 위의 사항을 지키지 않을 경우, 사용자의 부상이나 재산 피해가 발생할 수 있습니다.

29. 고객지원 및 피해 보상기준

제품이 이상이 발생한 경우 고객센터(1544 - 3232)로 연락하시어 A/S를 받으시기 바랍니다. 품질보증기간 내에는 무상 A/S입니다. 단, 소비자 부주의 및 조작 미숙 (비교장성 장애)으로 인한 A/S 발생 시 또는 품질보증 기간이 경과한 후에는 유상 A/S입니다. A/S 받으실 때 정확한 기재된 제품 보증서 또는 구입 영수증이 없을 경우 원활한 A/S를 받지 못할 수도 있으니 반드시 보관하시기 바랍니다. (※제품 보증서나 구입 영수증이 없을 경우, 제품 제조일로부터 1년 6개월 동안 무상 보증이 적용됩니다.)

소비자 피해유형	보상내역		
	보증기간 이내	보증기간 이후	
정상적인 사용상태	구입 후 1년 이내 고장 발생 시	무상	유상
	동일 하자에 대해 2회 발생 시	무상	유상
	동일 하자에 대해 3회 이상 발생 시	제품교환	유상
소비자의 고의 및 과실	수리용 부품이 없는 경우	제품교환	제품교환 (정품 갈기상자에 의함)
	건전지 교환 잘못, 입력방법 미숙 등의 사용자 실수에 의한 출장시	유상	유상
	건전지 등 소모품 교환	유상	유상
화재, 천재 등에 의한 고장 및 손상 (결로, 비, 장시간 직사광선, 습기/염분이 많은 곳, 스크래치, 찍힘, 오염 등)	제품의 본래 목적 이외의 사용으로 인한 고장 및 손상	유상	유상
	고의 또는 소비자 직접설치, 분해, 수리로 인한 고장 및 파손	유상	유상
	비밀번호 입력 누락 시 파손할 경우	유상	유상
외부환경에 의한 고장 및 손상	유상	유상	

- ※ 유상수리비는 부품실비이므로 별도의 출장비를 받습니다.
- ※ 본 피해보상규정은 소비자 분쟁해결 기준 (공정거래위원회 고시)을 따릅니다.
- ※ 무상 서비스 제공 시, 일부 부품은 품질 기준에 적합한 리퍼비시(Refurbished)부품으로 대체 사용될 수 있습니다.

30. 서비스 신청전 확인사항

증 상	확 인 사 항
전원이 들어오지 않습니다.	– 건전지가 제대로 끼워져 있는지. (⊕/⊖극성은 제대로 맞게 삽입되었는지 확인하십시오.) – 방전된 건전지나 불량 건전지가 아닌지 확인하십시오.
동작시키면 잠시 커지다가 곧 다시 아무런 반응이 없습니다.	– 건전지에 충분한 전력이 남아있지 않습니다. 건전지를 교체하십시오.
등록한 비밀번호로 인증은 되지만 문은 열리지 않습니다.	– 다른 잠금장치가 있는 것은 아닌지 확인하십시오. – 문과 문틀 사이에 이물질이 있을 수 있으니 문 사이를 확인하십시오. – 인증 후에 문이 발생하면서 문이 열리지 않을 경우에는 데드볼트가 스트라이크에 걸린 경우일 수 있으니 문을 흔든 후 재시도하십시오.
비밀번호 또는 키가 등록되지 않습니다.	– 등록을 위해 R 버튼을 누른 후 모드 종료시간이 지나도록 비밀번호를 입력하지 않으면 입력이 취소됩니다. – 번호판이 커져 있는 시간 이내에 비밀번호를 입력하십시오. – *이나 #은 비밀번호로 사용할 수 없습니다. – 비밀번호는 4자리에서 10자리까지만 등록하여 사용 가능합니다. – 일부 지원하지 않는 키(키가 큰 키)나 고장난 키일 수 있습니다. 제공된 키로 등록해보시기 바랍니다.
제품을 사용할 때 동작은 되나 아무런 소리가 나지 않습니다.	– 음량조절 기능을 사용하여 설정을 변경하여 주십시오.
제품을 만지다가 갑자기 ‘삐이익~ 삐이익~’하는 침입 경보음이 계속 발생합니다.	– 문 상태 감지센서를 잘못 동작시켰을 경우 침입경보로 인식되어 경보음이 발생할 수 있습니다. 정상시와 동일한 방법으로 비밀번호를 입력하시면 경보음이 해제됩니다.
‘따르릉 따르릉 비커나세요~’하는 멜로디가 나옵니다.	– 건전지 교체가시 인내입니다.1.5V AA건전지 4개를 모두 새로운 건전지로 교체하여 주십시오.
자동잠금이 되지 않습니다.	– 제품출하 시 기본 설정은 자동 잠금입니다. – 지동/수동 설정 상태를 확인하십시오. – 수동으로 설정된 경우에는 실외부에 번호판을 터치하면 문이 잠깁니다.
자동잠금이 되다가 띵띵띠띠 에러음이나며 잠금이 되지 않습니다.	– 문 이상에 의한 증상일 수 있으니 문 점검을 먼저 받으십시오.



사용설명서

Owner's Manual

G-SUIT scan+, G-SUIT touch+
X120-F, X110-F+, X500 Series,
X510 Series, X520 Series

메인바디 측면의 11자리 시리얼넘버(일련번호)가 없거나 훼손이 되어 있으면 정상적으로 유통된 제품이 아니며, 향후 A/S 발생 시 불이익을 받을 수 있습니다.
(문의전화: 1544-3232)
이 기기는 가정용(B급) 전자파적합 기기로서 주로 가정에서 사용하는 것을 목적으로 하며, 모든 지역에서 사용할 수 있습니다.

본 제품은 국내 판매용입니다. 대한민국 이외의 지역에서 본 제품이 판매 또는 사용되어질 경우 A/S를 비롯한 제품의 정상적인 품질보증이 이루어지지 않을 수 있습니다.
Korean domestic market only. Unauthorized overseas sales and use cannot guarantee the quality and service.
此产品仅适用于韩国市场。
该产品在韩国以外未经授权使用和销售，不能保证质量和售后服务。

주의

본 제품은 비열쇠식 도어락으로 고장시 도어락 일부를 파손할 수 있습니다. 비상대비 수동 개폐장치 사용법을 숙지 바랍니다.