

# 시공지본

이시공지본은 본 제품의 설치에 필요한 정보를 제공합니다.

## 본 제품은 무타공 및 타공 선택 설치용으로 제작되었습니다.

방화문의 상태 및 설치 환경에 따라 타공이 필요할 수 있으며, 뒷면의 제품 설치 방법을 반드시 참조하시기 바랍니다.

※ 안내된 내용 이외에 임의로 나사 체결 시 문 손상 및 제품 파손의 가능성이 있으니 유의하시기 바랍니다.

### 무타공

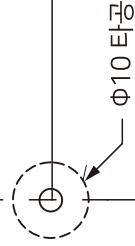

※ 필요 시 타공

### 타공 순서

1. 모티스 설치 후 핸들사프트를 고정 시킨다.
2. 실내측에서 시공지본의 핸들사프트 구멍에 핸들사프트를 끼워 넣는다.
3. 시공지본 점지선을 90도로 접어 문에 밀착시킨다.
4. 시공지본 위치를 정확히 고정 후 타공위치를 펜으로 표시한다.
5. 표시된 부분을 시공지본에 표시되어 있는 규격(10HOLE)대로 타공한다.  
(※ 필요 시 타공)

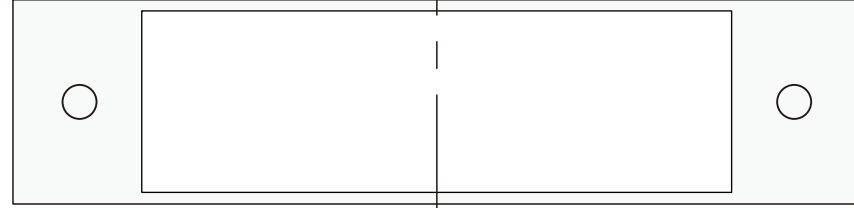

140 mm

Φ68 타공

55

핸들 사프트 구멍

70 mm

70 mm

### 타공

이시공지본은 본 제품의 설치에 필요한 정보를 제공합니다.

3/16" TAP

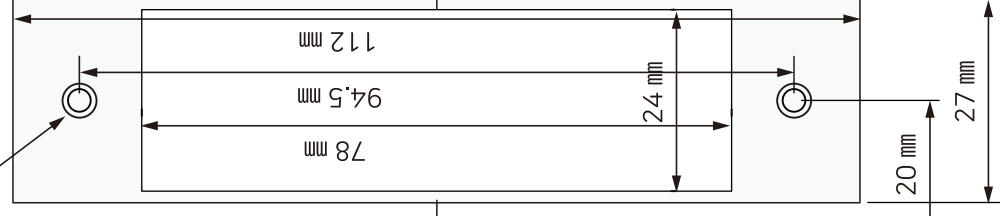

# 설치 전개도

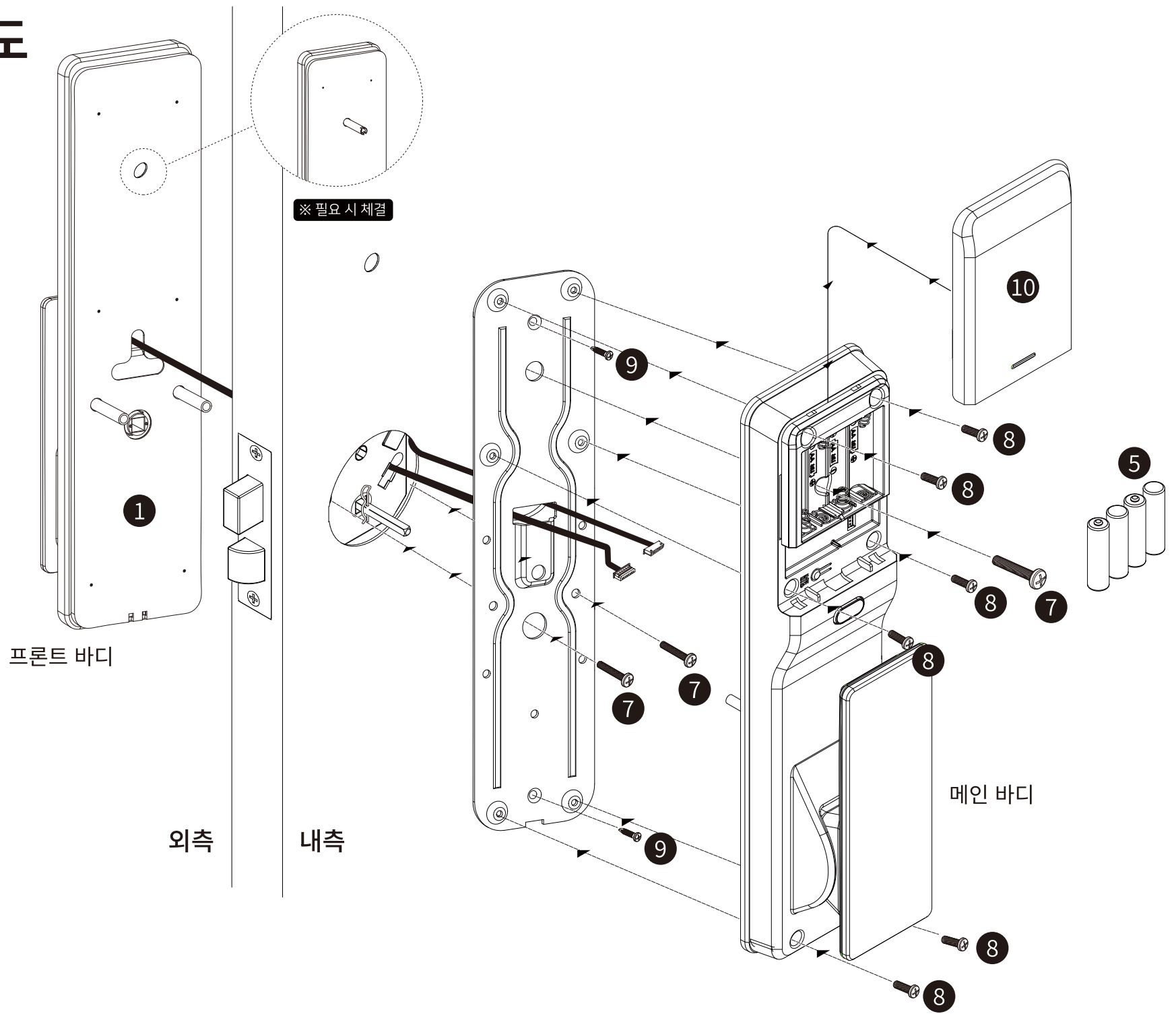

## 1 설치 구성품 확인

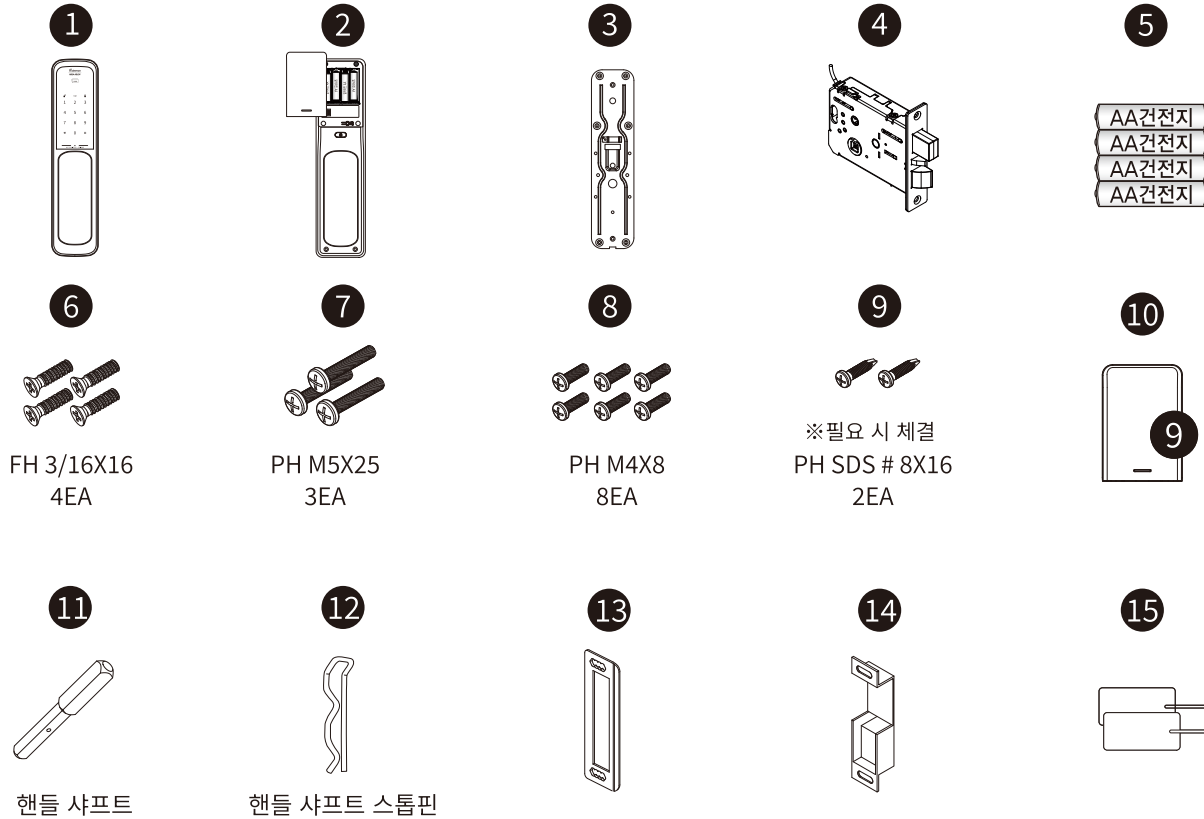

## 2 설치 환경 확인 및 준비

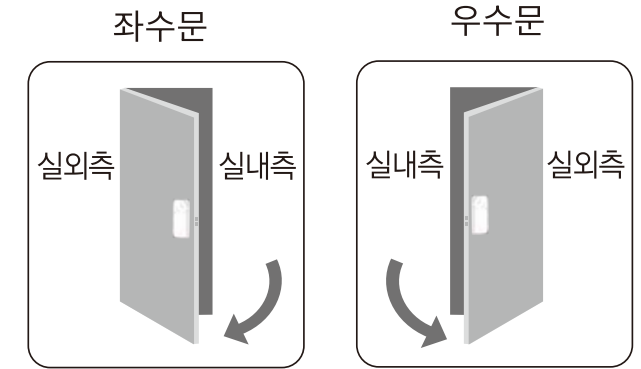

※ 좌수·우수 구분없이 실외측 부분에 프론트 바디를 설치 합니다.

## 3 설치 시 확인사항

1. 자동잠금 여부를 확인합니다.
2. 비밀번호를 등록한 후 비밀번호로 열리는지 확인합니다.(비밀번호는 반드시 고객이 직접 등록하도록 해야 합니다.)
3. 내부 강제잠금과 외부 강제잠금에 대하여 설명합니다.
4. 건전지 교환시기와 비상전원 공급장치에 대하여 설명합니다.
5. 비밀번호 변경에 대해 고객에게 충분히 설명합니다.
6. 고객에게 정확히 기재한 제품보증서를 반드시 전달합니다.

## 4 설치 방법

### ① 모터스 설치

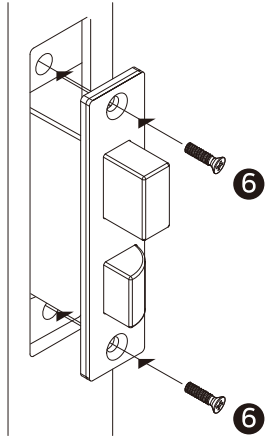

### ② 샤프트 삽입

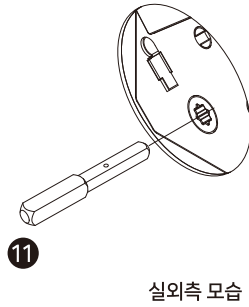

### ③ 샤프트 스톱핀 끼움

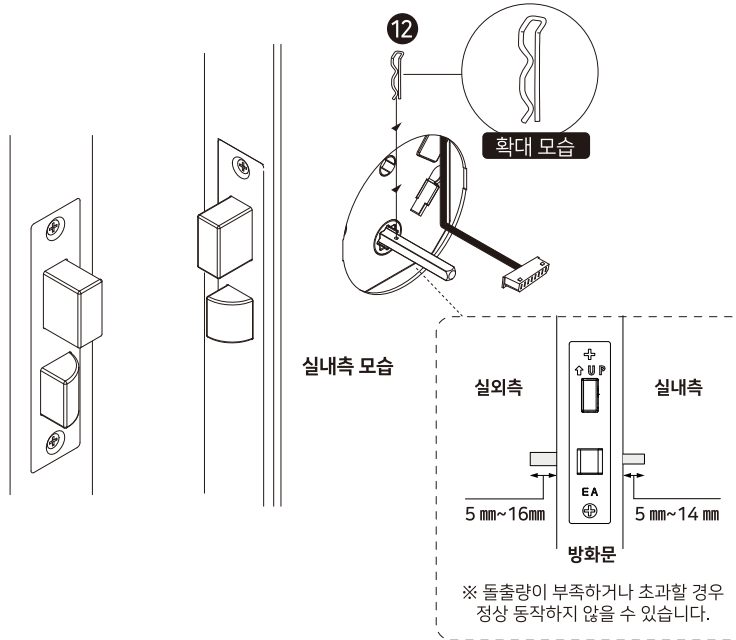

### ④ 실외측 몸체 체결

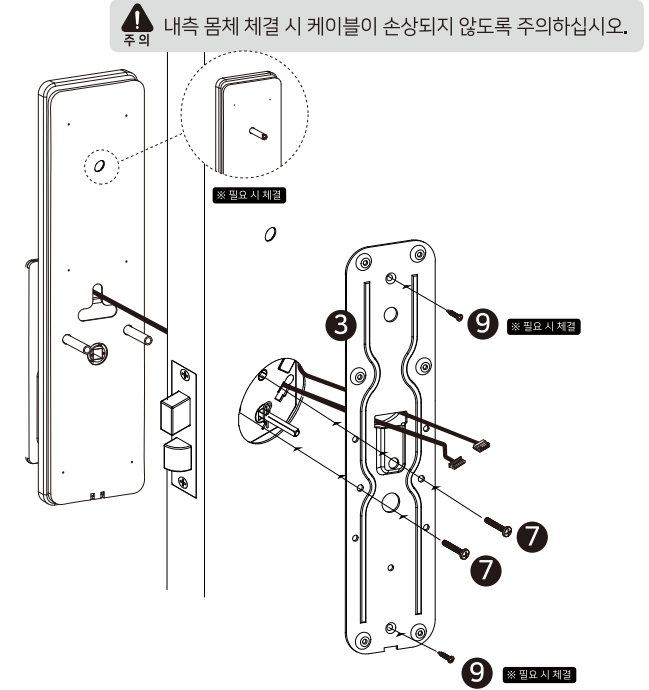

### ⑤ 케이블 연결

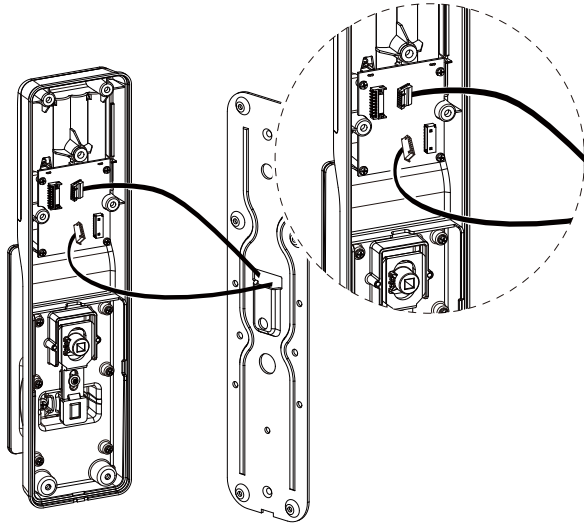

### ⑥ 실내측 몸체 체결

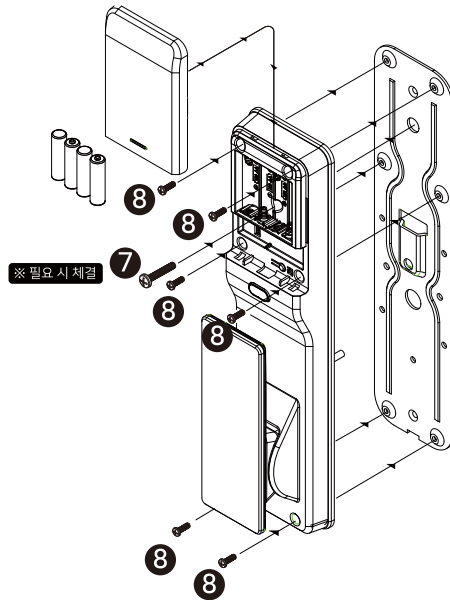

### ⑦ 스트라이크 설치

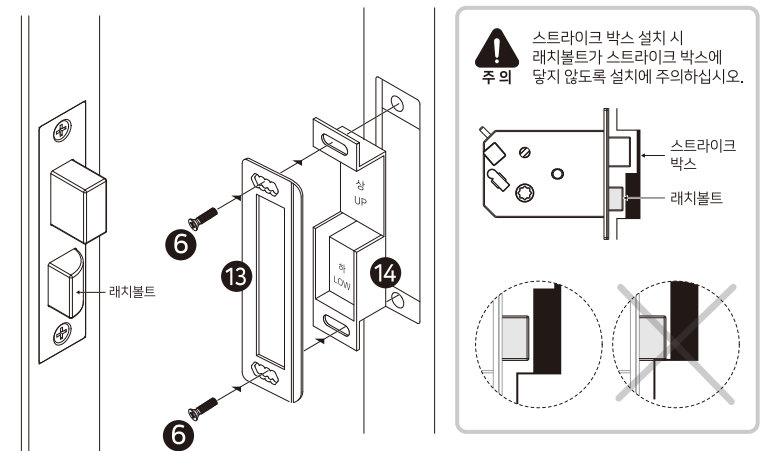

# 사용설명서

## Owner's Manual

GMP-330U

---

메인바디 측면의 11자리 시리얼넘버(일련번호)가 없거나 훼손이 되어 있으면 정상적으로 유통된 제품이 아니며 향후 A/S 발생 시 불이익을 받을 수 있습니다. (문의전화 : 1544 - 3232)

이 기기는 가정용(B급) 전자파적합 기기로서 주로 가정에서 사용하는 것을 목적으로 하며, 모든 지역에서 사용할 수 있습니다.

### 주의

본 제품은 비열쇠식 도어락으로 고장 시 도어락 일부를 파손할 수 있습니다. 비상대비 수동 개폐장치 사용법을 숙지 바랍니다.

## 실외부 (프론트 바디)

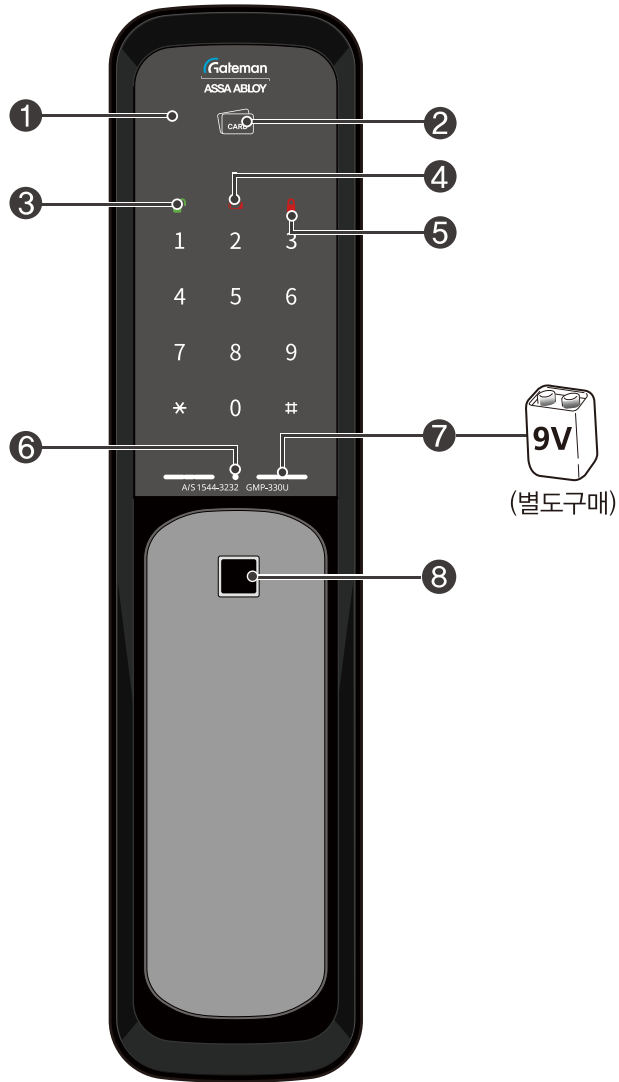

## 실내부 (메인 바디)

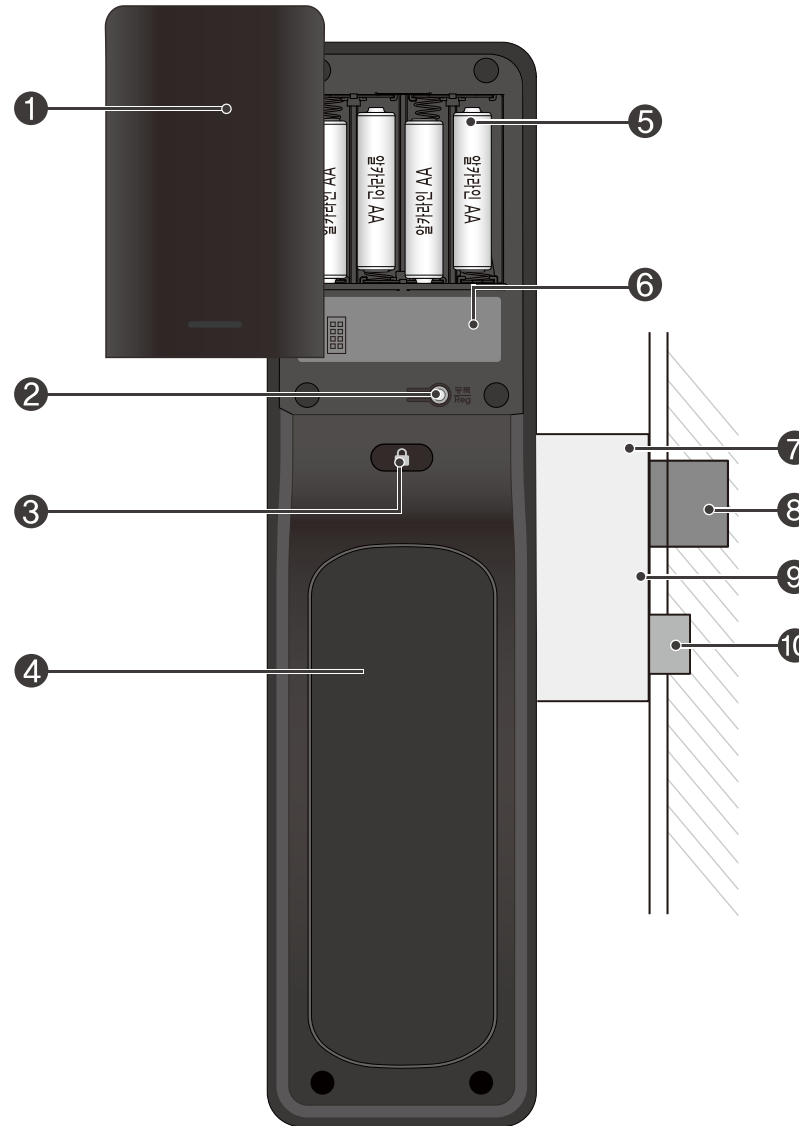

### 각부의 명칭 - 실외부 (프론트 바디)

1	번호판
2	카드키 터치부
3	열림상태 램프
4	건전지 교체 램프
5	잠김상태 램프
6	RESET홀
7	비상전원 공급단자
8	지문인식부

### 각부의 명칭 - 실내부 (메인 바디)

1	건전지 덮개
2	(R) 버튼 (등록버튼)
3	안전잠금 버튼
4	내부 핸들
5	AA알카라인 건전지
6	무선통신팩 장착 위치
7	모티스
8	데드볼트
9	문상태 감지 자석센서
10	렛치볼트

※ 제품의 일부 디자인 (번호판 덮개 등) 및 모델명은 시리즈별로 다를 수 있습니다.

# 구성품 안내

## 기본 구성품



실외부 (프론트바디)

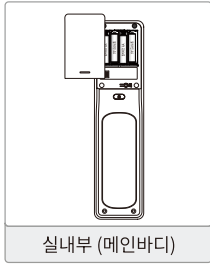

실내부 (메인바디)

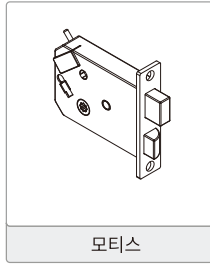

모터스

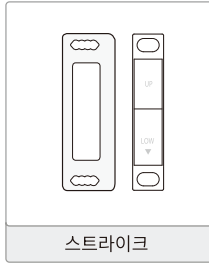

스트라이크

- 간편 설명서
- 제품 보증서
- 시공지본
- 건전지 4개
- 카드키
- 스크류
- 샤프트/고정핀

## 별매품

- 무선통신팩
- 리모컨

# 제품 규격

구성품	제품사양	비고
실외부 (프론트바디)	84(W) X 350.3(H) X 68(D) mm, ABS, Al	정격전압 : DC 6V 센서 동작 온도 (고온) : 70°C ± 10°C
실내부 (메인바디)	85(W) X 342(H) X 68.1(D) mm, ABS, Al	
건전지	1.5V AA(LR6) 알카라인 건전지 4개 (1일 10회 사용기준 1년 사용가능)	
제품의 종류	직류-비내화형-온도센서식-비열쇠식-주키 (D-NF-T-NK-M)	

※ 사용기간은 건전지 수명 및 사용횟수에 따라 다소 차이가 발생될 수 있습니다.

# 기능 설명

## 스마트에티켓 기능

동작음 없이 도어락을 사용할 때 편리합니다. 번호판을 길게 1초동안 터치한 후 비밀번호 등을 입력하면 됩니다. (일회성 기능)

## 옛보기 방지 허수기능

비밀번호 입력 전에 아무 번호(허수)를 입력할 수 있는 보안강화 기능입니다. 사용자는 이 기능을 이용해 비밀번호 노출에 대한 불안감을 줄일 수 있습니다.

## 외부 강제잠금 기능

실외에서 기능을 설정하면 내부에서 문을 열고 나갈 때 침입 경보음이 울리는 보안강화 기능입니다.

## 내부 강제잠금 기능

실내에서 기능을 설정하면 밖에서 비밀번호 인증수단을 사용할 없도록 무력화 시키는 보안강화 기능입니다.







## 자동잠금/수동잠금 설정





문을 닫으면 자동으로 잠기는 문 단속 기능입니다. 설정을 통해 수동으로 잠기도록 할 수 있습니다.

## 자동잠금 속도 조절 기능

문 닫힘 센서 인식 후 데드 볼트가 잠기는 시간을 설정 하는 기능 입니다. 데드 볼트 걸림 현상이 발생할 경우 문 닫힘 시간을 조정하면 걸림 현상을 개선할 수 있습니다.





















## 아이콘 설명

	손바닥으로 실외부의 번호판 터치부를 터치합니다.
	실외부의 번호판에서 * 버튼을 입력합니다.
	실외부의 번호판에서 # 버튼을 입력합니다.
	실내부의 건전지 덮개를 열고 등록 버튼을 입력합니다.
	추가 입력이 없을 시 15초 뒤 자동 등록 후 종료됩니다.
	실외부의 카드키 터치부에 카드키를 입력합니다.

	리모컨 및 연동기 등의 OPEN 버튼을 누릅니다.
	기본으로 사용하는 비밀번호 (4~12자리)
	0번 버튼을 5초 이상 입력합니다.
	추가 설정을 위해 *을 눌렀을 때 되돌아가는 범위입니다.

## 기능 설정

\* 계속 / => 종료

사용자 비밀번호 <span style="float: right;">등록 가능 개수: 3개</span>												
	1	2	3	4	5	6	7	8	9	10	11	12
등록												
카드키 <span style="float: right;">등록 가능 개수: 100개</span>												
등록												
지문 <span style="float: right;">등록 가능 개수: 100개</span>												
등록												
무선 통신팩 <span style="float: right;">등록 가능 개수: 3개</span>												
등록												
전체삭제 — 카드키												
삭제												
전체삭제 — 지문												
삭제												
전체삭제 — 무선 통신팩												
삭제												

도어락 설정—자동잠금 설정 <span style="float: right;">공장 출하 기본설정: 자동잠금</span>			
설정			
해제			
도어락 설정—문 자동잠김 시간 설정 <span style="float: right;">공장 출하 기본설정: 2초</span>			
1초			
2초			
3초			
도어락 설정—음량 설정 <span style="float: right;">공장 출하 기본설정: 고음, 무음 포함 3단계</span>			
저음			
무음			
고음			

## 내부에서 문 열기

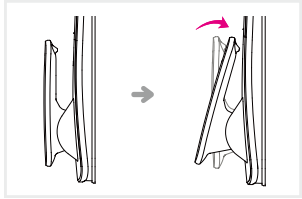

실내측 본체의 손잡이를 밀면 잠금이 해제 되어 문을 열 수 있습니다.



주의 사용중 손이 끼이지 않도록 주의 하시기 바랍니다.

## 스마트에티켓 기능으로 문열기

동작음 없이 도어락을 사용할 때 편리합니다. 번호판을 길게 1초동안 터치한 후 비밀번호 등을 입력하면 됩니다. (일회성 기능)



1초간  
손바닥 터치



사용자 비밀번호  
입력

또는



카드키 입력

## 문 잠그기

### 자동잠금으로 설정된 경우 내부/외부에서 문 잠그기

2초

내장된 자동잠금 센서가 있어 문을 닫으면 2초 이내에 자동으로 문이 잠깁니다.

### 수동잠금으로 설정된 경우 내부에서 문 잠그기



수동잠금 설정 상태에서 문을 닫은 후 열림/닫힘 버튼을 1회 누르면 문이 잠깁니다.

### 수동잠금으로 설정된 경우 외부에서 문 잠그기



문이 닫힌 상태에서 손바닥으로 실외부의 번호판을 1초이상 터치하면 문이 잠깁니다.

## 외부 강제잠금 설정/해제 하기

### 비밀번호로 외부 강제잠금 설정하기



손바닥으로 실외부의 번호판을 살짝 터치한 후 번호판에서 0 버튼을 누르고 #버튼을 5초간 누르면 '띠리리' 소리가나면서 외부 강제잠금 기능이 설정됩니다.

### 외부 강제잠금 해제하기

외부 강제잠금이 설정되어 있을 시 실외부에서 정상적인 인증으로 문을 열면, 외부 강제잠금 기능이 자동으로 해제됩니다.

## 내부 강제잠금 설정/해제 하기

### 내부 강제잠금 설정하기



문이 닫힌 상태에서 열림/닫힘 버튼을 3초 이상 누르면 '띠리리' 소리가 나면서 내부 강제잠금 기능이 설정됩니다.

### 내부 강제잠금 해제하기



손잡이로 내부에서 문을 열거나, 문이 닫힌 상태에서 잠금 버튼을 1회 누르면 '삐'소리가 나면서 내부 강제잠금 기능이 해제됩니다.

## 외부에서 문 열기

### 카드키로 문 열기

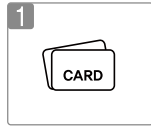

카드키 입력

### 비밀번호로 문 열기

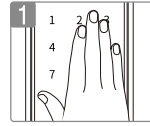

손바닥 터치

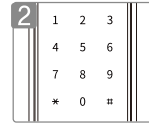

비밀번호 입력

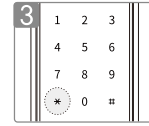

\*버튼 입력

### 지문으로 문 열기

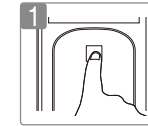

지문 인식부에 접촉

## 경보 기능

### 침입 경보 발생

침입 : 문 잠김 상태에서 문틈을 벌려 침입 시 경보음이 울립니다.

### 고온 경보 발생

화재 발생 시 내부의 온도를 감지하여 경보음 발생과 함께 잠금상태를 자동으로 해제하며, 내부 강제잠금 모드로 설정이 된 경우도 고온경보가 발생하면 자동으로 잠금해제가 됩니다.

### 침입 경보/고온 경보 해제하기

- 방법 ❶ 등록된 사용자 비밀번호를 입력합니다.
- 방법 ❷ 등록된 카드키를 카드키 터치부에 입력합니다.

## 30초 락(LOCK) 기능

등록되지 않은 사용자 비밀번호나 카드키를 연속 5회 입력하면 30초 동안 경보음이 울리고 30초동안 LOCK 모드가 작동되어 실외부에 모든버튼이 작동되지 않습니다.

### 30초 락(LOCK)해제하기

- 방법 ❶ 실내 측에서 문을 열어 문을 엽니다.
- 방법 ❷ 실내 측 [열림/닫힘] 버튼을 누릅니다.
- 방법 ❸ 인증 실패한 인증수단이 아닌 등록된 다른 인증수단으로 인증합니다.

## 허수 기능으로 문 열기 비밀번호 포함 최대 20자리가 넘지 않아야 합니다.



손바닥 터치



아무번호(허수)와 사용자 비밀번호 입력



\* 버튼 입력

## 건전지 교환방법 및 교환시기 알림

1:1 실제크기  
1.5V 알카라인 AA 건전지

제품의 건전지는 1.5V 알카라인 AA(LR6) 사이즈 4개를 사용하며, 1일 10회 사용을 기준으로 1년간 사용이 가능합니다. (알카라인 정품 건전지를 사용하십시오.)

실외부의 건전지 교체 램프에 빨간색 불이 들어오면서, 경고 멜로디 ("따르릉~ 따르릉~ 비켜나세요~")가 울리면 건전지를 가능한 신속히 교환하시고, 반드시 모든 건전지를 교환해 주시기 바랍니다. 건전지가 완전히 방전된 경우 도어락이 잠기지 않습니다.

※사용기간은 건전지 수명 및 사용횟수에 따라 다소 차이 발생될 수 있습니다.

## 건전지 방전 시 비상 전원 공급방법



9V건전지 접촉



손바닥 터치



사용자 비밀번호 입력 후 \* 버튼 입력

## 인증 표시사항

· 인증받은자의 상호: (주)유니코하이테크

구분	사 양	구분	사 양
기기명칭	RFID/USN용 무선기기	모델명	GMP-330U
인증번호	R-R-UHT-P8500	송신 주파수	13.56 MHz
수신 주파수	13.56 MHz	공중선 출력	10m 거리에서 93.5 dBuV/m 이하
전파형식	A1D	통신방식	단신방식
채널수	1	변조방식	ASK
사용환경	온도 : -15~55°C / 습도 : ~95%	전원	DC 6V

※ 본 제품의 기능과 디자인은 품질향상을 위하여 사전 예고없이 변경될 수 있습니다.

## 주의사항 및 참고사항

- 단체 납품인 경우 구성품이 내용과 다를 수 있습니다.
- 비밀번호나 카드를 처음 등록하거나 바꾸실 때는, 실수로 문이 잠길 수도 있으니 반드시 문을 열어 둔 상태에서 등록하십시오.
- 새로운 비밀번호 등록 시 이전에 등록된 비밀번호는 자동으로 삭제됩니다.
- 비밀번호는 주기적(3개월 정도)으로 변경하여 사용하시고, 타인에게 노출 시 즉시 비밀번호를 재등록하여 주시기 바라며, 부주의에 의한 책임은 회사가 지지 않습니다.
- 비밀번호 등록을 완료한 후 반드시 등록된 비밀번호로 문이 잘 열리는지 확인하십시오.
- 고객님의 보안을 위하여 반드시 제조사에서 공급하는 전용키만을 등록 후 사용하시기 바랍니다.
- 동작음 제거 후에도 에러음 및 경보음은 발생합니다.
- 자동잠금 기능에 의해 문이 잠겼더라도 반드시 다시 한번 문 잠김 여부를 확인하시기 바랍니다.
- 내부 강제잠금이 설정된 상태에서는 실외부에서 비밀번호로도 작동하지 않습니다.
- 외부 강제잠금이 설정된 상태에서는 내부에서 문을 열면 침입 경보음이 울립니다.
- 외부 강제잠금이 설정된 상태에서 실외부에서 정상적인 인증으로 문을 열면 기능이 자동으로 해제됩니다.
- 자동잠금이 제대로 동작되지 않은 상태에서 문이 열리면 침입 경보음이 발생할 수 있습니다.
- 직사광선에 실내부(메인바디)가 장시간 노출되면 온도센서가 작동하여 경보음이 발생할 수 있습니다.
- 30초 락(LOCK) 기능이 작동 중에도 경보 기능은 정상 동작됩니다.
- 30초 락(LOCK) 기능이 작동되면 재가동 후에도 설정이 유지되며, 실내부 버튼을 제외한 어떠한 버튼도 동작하지 않습니다.
- 30초 락(LOCK) 기능 종료 후 비밀번호를 통한 인증 시 보안을 위하여 허수기능은 작동하지 않습니다. (단, 정상인증 후부터는 허수기능이 작동)
- 건전지 장착 시 반드시 ⊕, ⊖ 단자를 확인하고 끼우십시오.
- 전지 실내부의 건전지 삽입방향 및 극성표시와 함께 역삽입 시 누액이나 파열이 발생할 수 있으므로 주의 하십시오.
- 건전지 수명이 끝난 경우 동시에 모든 전지를 교체하고, 사용하지 않은 전지와 사용중이거나 사용이 완료된 전지를 혼용하지 마십시오.
- 건축법 등 관계 법령에 따라 내화성능을 만족하여야 하는 장소에는 비내화형 제품을 설치 사용할 수 없습니다.

## 사용상 주의사항

- 비가 들이치는 실외에 설치하지 마시고, 장시간 직사광선에 노출 되는 곳, 습기와 염분이 많은 곳 (바닷가 등)에는 설치를 권장하지 않습니다.
- 임의로 분해 및 재조립할 경우, 작동 이상은 물론 위험이 발생할 수 있으니 절대 분해하지 마십시오.
- 제품에 이물질이 묻지 않도록 청결을 유지하여 주시고 물을 직접 뿌려 청소하거나 벤젠, 신나, 알코올 등 화학약품으로 닦지 마십시오.
- 임의의 도구를 사용하여 제품에 무리한 충격을 가하지 마십시오.
- 비밀번호, 모든 키 관리에 유의하십시오.
- 외출 시 문이 제대로 잠겼는지 반드시 확인해 주십시오.
- 부상을 입을 수 있으니 부딪치지 않도록 주의하십시오.
- 결로가 심한 환경에서 사용 시 제품 성능에 문제가 발생할 수 있습니다.

※ 위의 사항을 지키지 않을 경우, 사용자의 부상이나 재산 피해가 발생할 수 있습니다.

## 고객지원 및 피해 보상기준

제품에 이상이 발생 한 경우 고객센터(1544-3232)로 연락하시어 A/S를 받으시기 바랍니다.

품질보증기간 내에는 무상 A/S입니다. 단, 소비자 부주의 및 조작미숙(비고장성 장애)으로 인한 A/S 발생 시 또는 품질보증 기간이 경과한 후에는 유상 A/S입니다.

A/S 받으실 때 기재된 제품보증서가 없을 경우 원활한 A/S를 받지 못할 수도 있으니 반드시 보관하시기 바랍니다.

### 제품 보증기간은 구입 후 기본 1년입니다.

소비자 피해유형		보 상 내 역	
		보증기간 이내	보증기간 이후
정상적인 사용상태	구입 후 1년 이내 고장 발생 시	무상	유상
	동일 하자에 대해 2회 발생 시	무상	유상
	동일 하자에 대해 3회 이상 발생 시	제품교환	유상
	수리용 부품이 없는 경우	제품교환	제품교환 (정물 감가 상각에 의함)
소비자의 고의 및 과실	건전지 교환 잘못, 입력방법 미숙 등의 사용자 실수에 의한 출장시	유상	유상
	건전지 등 소모품 교환	유상	유상
	제품의 본래 목적 이외의 사용으로 인한 고장 및 손상	유상	유상
	고의 또는 소비자 직접설치, 분해, 수리로 인한 고장 및 파손	유상	유상
	비밀번호 입력 누락 시 파손할 경우	유상	유상
화재, 천재 등에 의한 고장 및 손상		유상	유상
외부환경에 의한 고장 및 손상(결로, 비, 장시간 직사광선, 습기/염분이 많은 곳 등)		유상	유상

- ※ 유상수리비는 부품실비이므로 별도의 출장비를 받습니다.
- ※ 본 피해보상규정은 재정경제부고시 소비자피해보상규정을 따릅니다.
- ※ 특정 프리미엄 제품은 보증기간이 구입일 기준 3년입니다.
- ※ 프리미엄 제품의 구분은 메인 바디 우측 측면의 '무상보증 3년' 스티커를 확인하시기 바랍니다.

## 서비스 신청 전 확인사항

	증 상	확 인 사 항
기본 동작	전원이 들어오지 않습니다.	- 건전지가 제대로 끼워져 있는지, (⊕⊖)극성은 제대로 맞게 삽입되었는지 확인하십시오. - 방전된 건전지나 불량 건전지가 아닌지 확인하십시오.
	동작시키면 잠시 켜지다가 곧 다시 아무런 반응이 없습니다.	- 건전지에 충분한 전력이 남아있지 않습니다. 건전지를 교체하십시오.
	등록한 비밀번호로 인종은 되지만 문은 열리지 않습니다.	- 다른 잠금장치가 있는 것은 아닌지 확인하십시오. - 문과 문틀 사이에 이물질이 있을 수 있으니 문 사이를 확인하십시오. - 인종 후 에러음이 발생하면서 문이 열리지 않을 경우에는 데드볼트가 스트라이크에 걸린 경우일 수 있으니 문을 흔든 후 재시도하십시오.
번호판 및 모든키	비밀번호 또는 키가 등록되지 않습니다.	- 등록을 위해 등록버튼을 누른 후 모드 종료시간이 지나도록 비밀번호를 입력하지 않으면 입력이 취소됩니다. - 번호판이 켜져 있는 시간 이내에 비밀번호를 입력하십시오. - * 이나 # 은 비밀번호로 사용할 수 없습니다. - 비밀번호는 4자리에서 12자리까지만 등록하여 사용 가능합니다. - 일부 지원하지 않는 키이거나 고장된 키일 수 있습니다. 제공된 키로 등록해보시기 바랍니다.
경보음 (소리)	제품을 사용할 때 동작은 되나 아무런 소리가 나지 않습니다.	- 음량조절 기능을 사용하여 설정을 변경하여 주십시오.
	경고 멜로디가 울립니다.	- 건전지 교체시기 안내입니다. 1.5V 건전지 4개를 모두 새로운 건전지로 교체하여 주십시오.
자동 잠금	자동잠금이 되지 않습니다.	- 제품 출하 시 기본 설정은 자동 잠금 입니다. - 자동/수동 설정 상태를 확인하십시오. - 수동으로 설정된 경우에는 실외부에 번호판을 터치하면 문이 잠깁니다.
	자동잠금이 되다가 띵띵또또 에러음이나며 잠금이 되지 않습니다.	- 문 이상에 의한 증상일 수 있으니 문 점검을 먼저 받으십시오.

본 제품은 국내 판매용입니다.

대한민국 이외의 지역에서본 제품이 판매 또는 사용되어질 경우 A/S를 비롯한 제품의 정상적인 품질보증이 이루어지지 않을 수 있습니다.

Korean domestic market only. Unauthorized overseas sales and use cannot guarantee the quality and service.

此产品仅适用于韩国市场。

该产品在韩国以外未经授权使用和销售, 不能保证质量和售后服务。